



მითითება:

1. ნაჩიბილი ბანკების დროს, ბანკებზე უნდა დაამონტაჟდეს შანელიანი ჭიხის ფიცი სანახში.



საჯემის სივრცე

საჯემი. ვარიანტი 1
ფორმატი 90x40
საჯემი

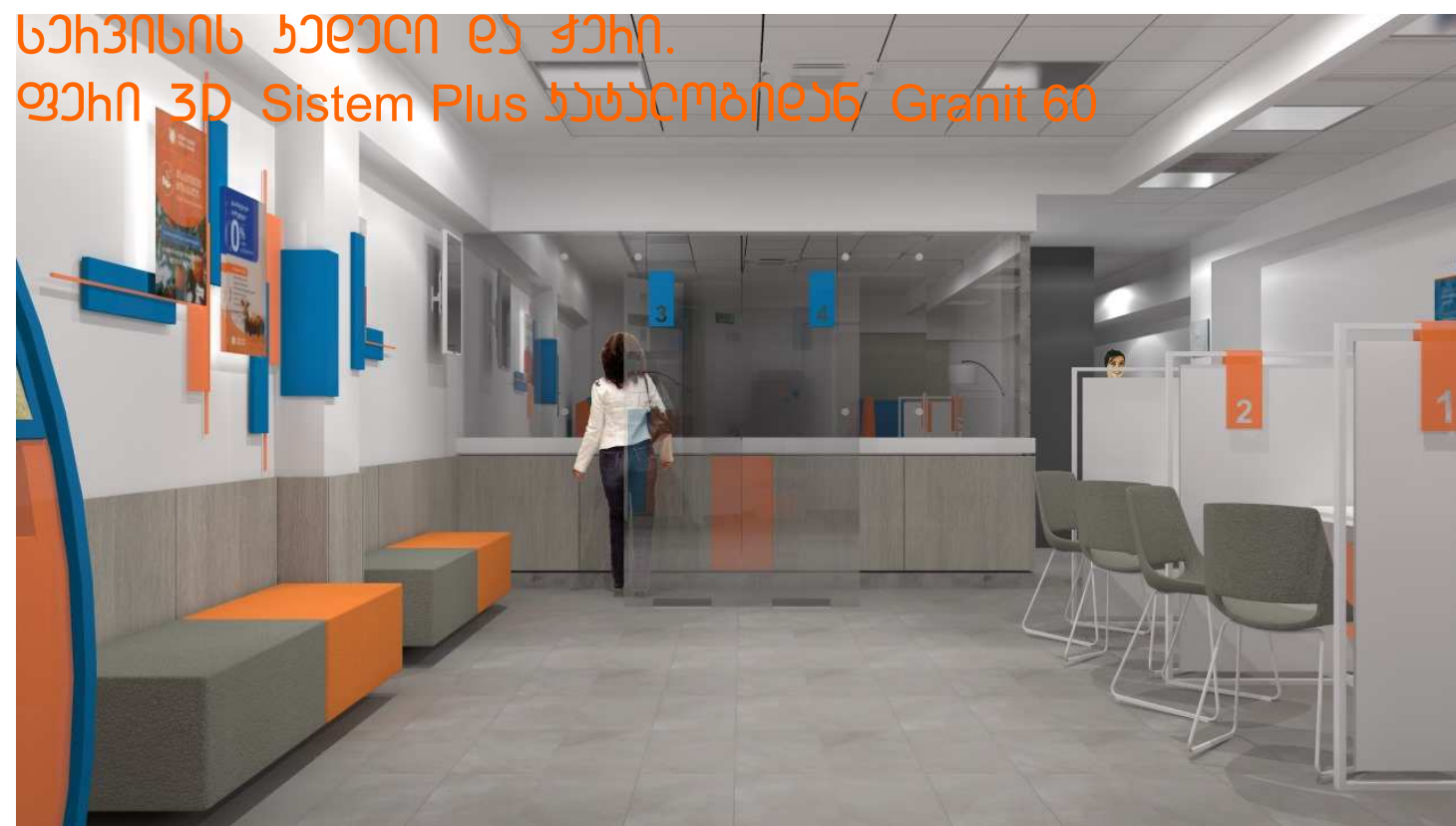

საჯემის საჯემი და ჯემი.
ფორმატი 3D Sistem Plus საჯემი/ჯემი Granit 60



1. საჯემის მათვენი
2. სანჯემი

საჯემი. ვარიანტი 2
ფორმატი 60x30
საჯემი



საჯემის სივრცის საჯემი და ჯემი.
ფორმატი 3D Sistem Plus საჯემი/ჯემი Granit 10



დასახელება	შპს TOURELLION-არქიტექტორი	ნაკვეთის მფლობელი: ავლითი თორღოთი, არსებობს, ახალი ინვესტიციური პროექტი, N 209
მისამართი	თბილისი C-313 დათუნის-7, თბილისი	დაამკვეთი: ს. ს. კვიციანი
	დირექტორი	მ. კახიანიძე
	არქიტექტორი	მ. მახარაძე
	პროექტორი	ლ. კახიანიძე
	ფორმირების	ფორმირებული
A-3		მასშტაბი 1:100 10.07.2018 წ.

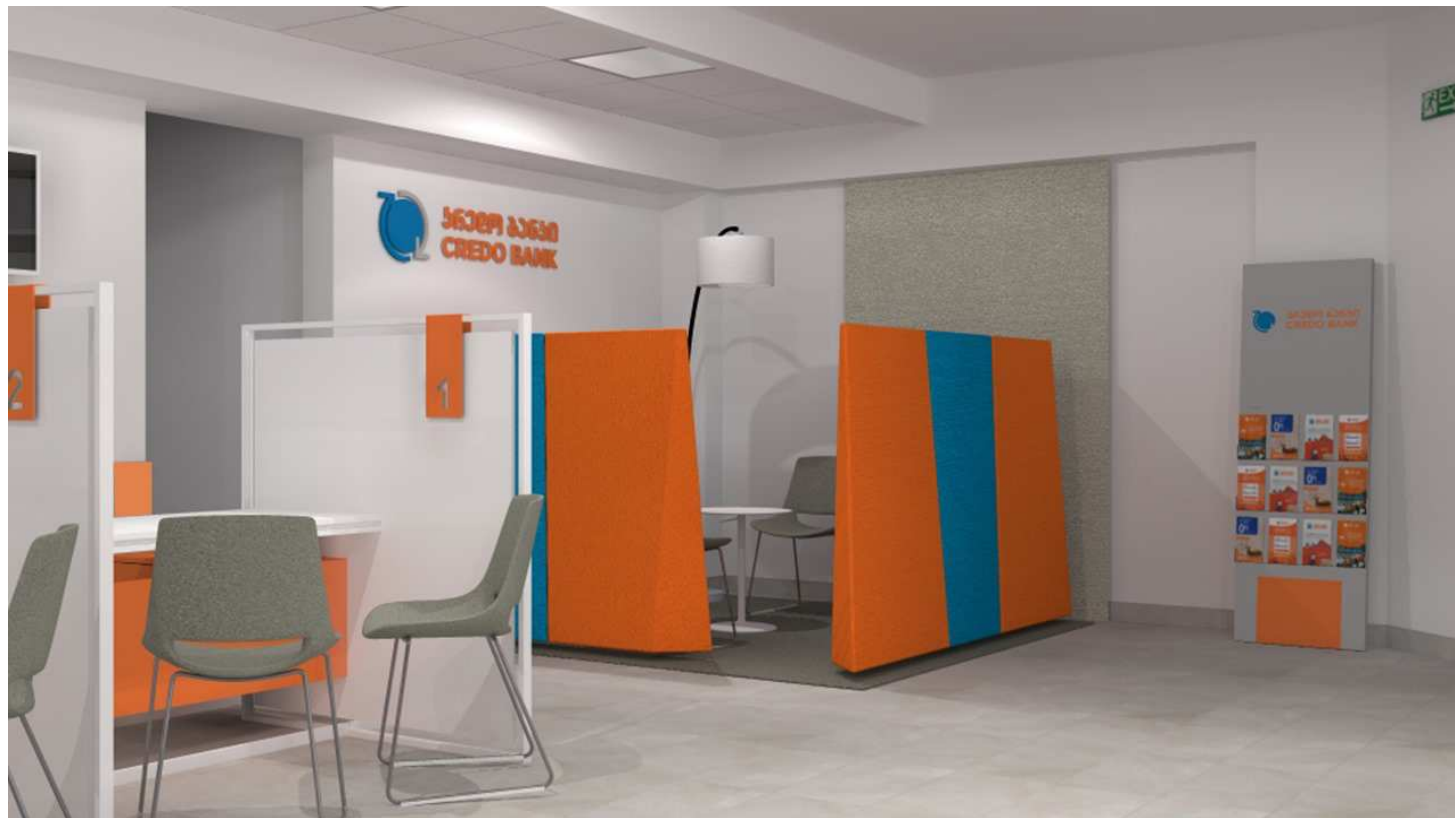



დენცქვიტა
ჩამრთველი



დასახელება	შპს TOURELLION-არქიტექტორი	გამკვეთის მდებარეობა: ვაჟა-ფშაველას გამზ. N 209.
მისამართი	ოფისი C-313 დ.თბილისი-7, თბილისი	დაამუშავა: ს. ს. კვიციანი
	დირექტორი	მ. კახიანი
	არქიტექტორი	მ. მახარაძე
	პროექტორი	ლ. კახიანი
	ფორმები	ფორმული
	A-3	მასშტაბი 1:100 10.07.2018 გ.







დასახელება	შპს TOURELLION-არქიტექტორი	ნაკვეთის მდებარეობა: ავლაძე თბილისი, დროშაძე,თან ნინოშვილიძის ქ. N 209.
მისამართი	ოფისი C-313 დავით აღმაშენებლის ქ. N 209.	დასკვადში: ს. ს. კვიციანი
	დირექტორი	მ. კახიანიძე
	არქიტექტორი	მ. მახარაძე
	პროექტორი	ლ. კახიანიძე
	ფორმული	ფორმული
A-3		მასშტაბი 1:100 10.07.2018 წ.





 ლამინირებული იაქ
 ფილა 60X60



დასახელება	შპს TOURELLION-არქიტექტორი	ბაკეთის მდებარეობა: ავღეთი თბილისი, დროშაძე, ძირა წინაბაღოვანიძის ქ. N 209.
მისამართი	ოფისი C-313 დავითას-7, თბილისი	დაამუშავეთ: ს. ს. კარძო.
	დირექტორი	მ. კაპანაძე
	არქიტექტორი	მ. მახარაძე
	პროექტორი	ლ. კაპანაძე
	ფორმატი	ფორმატი
A-3		მასშტაბი 1:100 10.07.2018 წ.





კარეზი



დასახელება	შპს TOURELLION-არქიტექტორი	მაკეტის მფლობელი: ალექსი თორღოშვილი, დიმიტრი თორღოშვილი, N.209.
მისამართი	ოფისი C-313 დემონს-7, თბილისი	დასკვეთი: ს. ს. კვიციანი
	დირექტორი	მ. კახიანიძე
	არქიტექტორი	მ. მახარაძე
	პრინციპალი	ლ. კახიანიძე
	ფორმები	ფორმული
A-3		მასშტაბი 1:100 10.07.2018 წ.





დასახელება	შპს TOURELLION-არქიტექტორი	ნაკვეთის მფლობელი: ალექსი თოთოლაძე, დიდიხაზი, თბილისი რაიონი, თბილისი
მისამართი	ოფისი C-313 დემონსტრაციის-7, თბილისი	დასკვეთი: ს.ს.ს. არქიტექტორი
	დირექტორი	მ. კახიანიძე
	არქიტექტორი	მ. მახარაძე
	პროექტორი	ლ. კახიანიძე
	ფორმირება	ფორმირებული
	A-3	მასშტაბი 1:100 10.07.2018 გ.





დასახელება	შპს TOURELLION-არქიტექტორი	საკმეტირ მშენებლობა: ავლანთი თბილისი, აფხაზე, ათა თინათელაძის ქუჩის N 209.
მისამართი	თბილისი C-313 დათუნის-7, თბილისი	დასკვამით: ს. ს. კარძო.
	არქიტექტორი	მ. კაპანაძე
	არქიტექტორი	მ. მახარაძე
	არქიტექტორი	ლ. კაპანაძე
	ფორმატი	ფორმატი
	A-3	მასშტაბი 1:100 10.07.2018 წ.





დასახელება	შპს TOURELLION-არქიტექტორი	ნაკვეთის მფლობელი: ავლითი თორღოთი, დიფსაბ, მთაწმინდა რაიონი, თბილისი, საქართველო
მისამართი	თბილისი C-313 დაქუთუნის-7, თორღოთი	დასკვნის: ს. ს. კვიციანი
	დირექტორი	მ. კახიანი
	არქიტექტორი	მ. მახარაძე
	პროექტორი	ლ. კახიანი
	ფორმირების	ფორმირების
A-3		მასშტაბი 1:100 10.07.2018 წ.

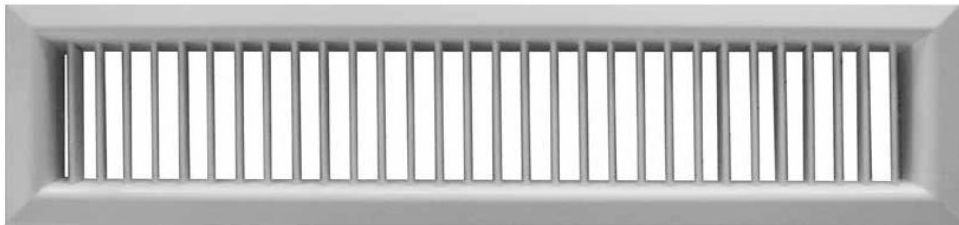
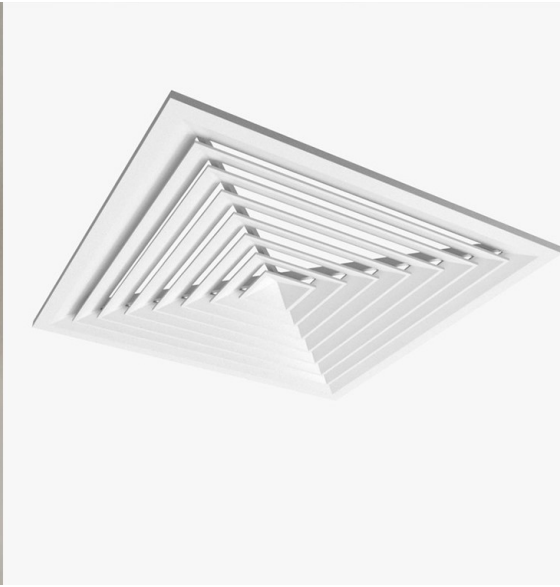

მითითება:

1. ნაჩვენებია სხვადასხვა ზომის, სხვადასხვა ფერის და მასალის ვენტილაციის საბურთალები. სხვა ზომის სხვადასხვა ზომის ვენტილაციის საბურთალები შეიძლება იყოს სხვადასხვა.

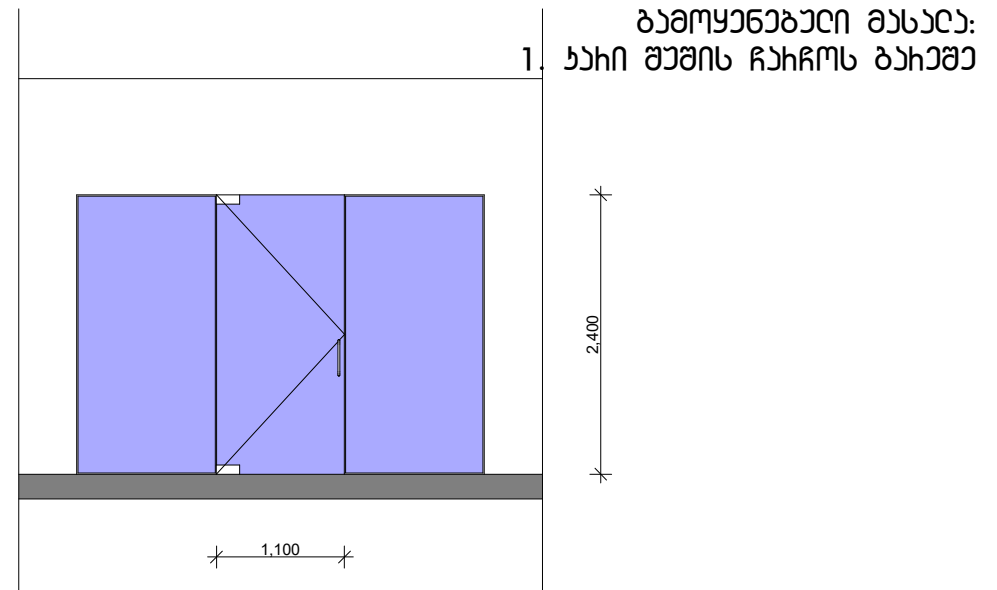
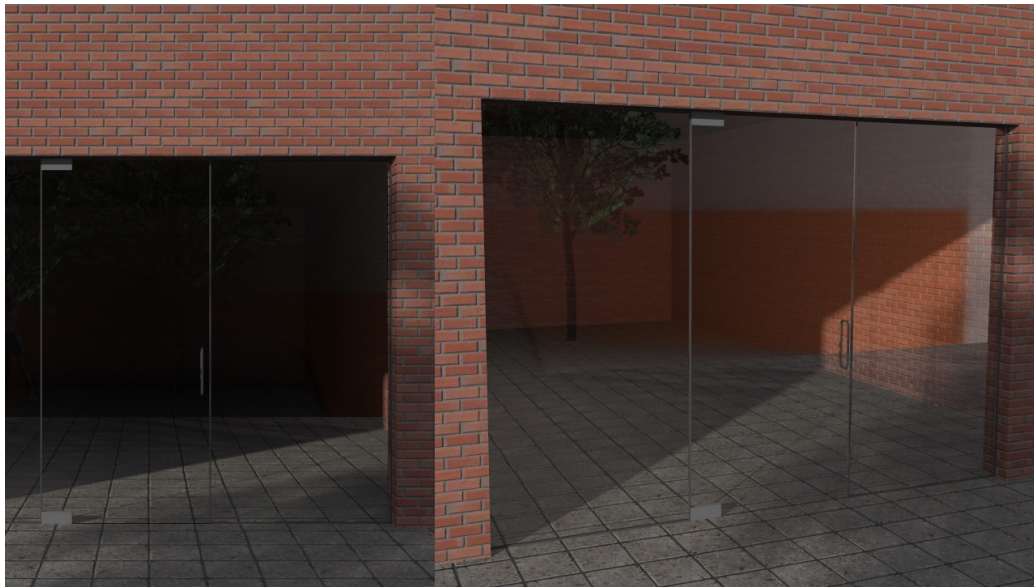
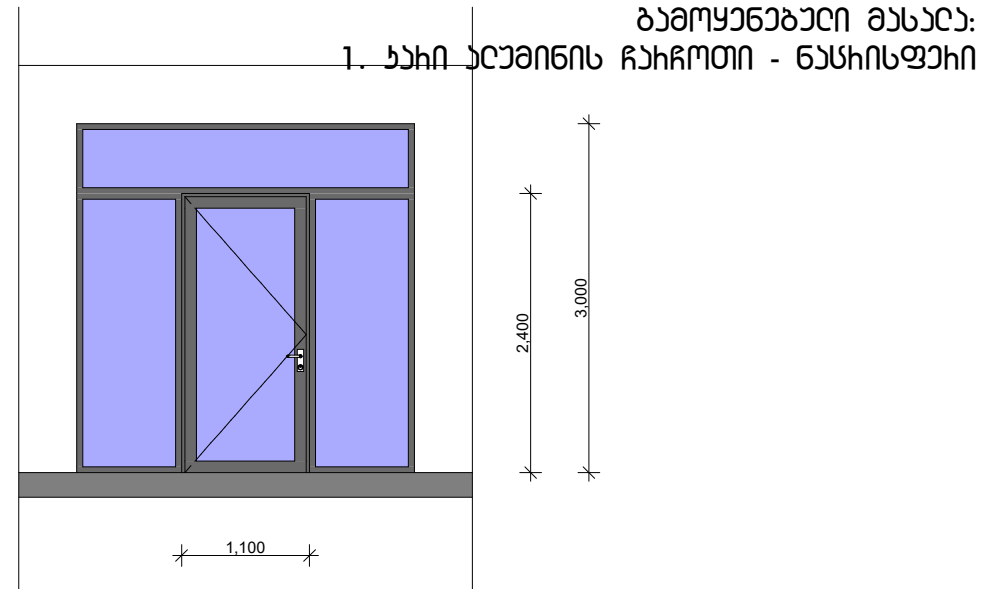

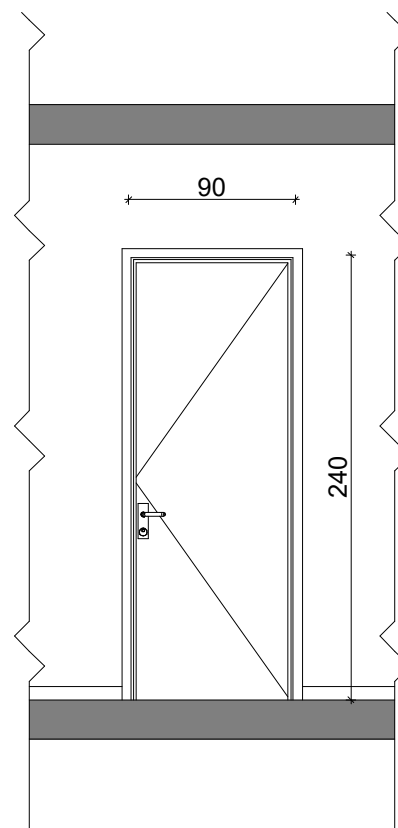

შიდა სივრცის ხაზი
ბათუმეკეკეკეკე მანანა:

1. MDF - სპიციმსძვირსფუხი

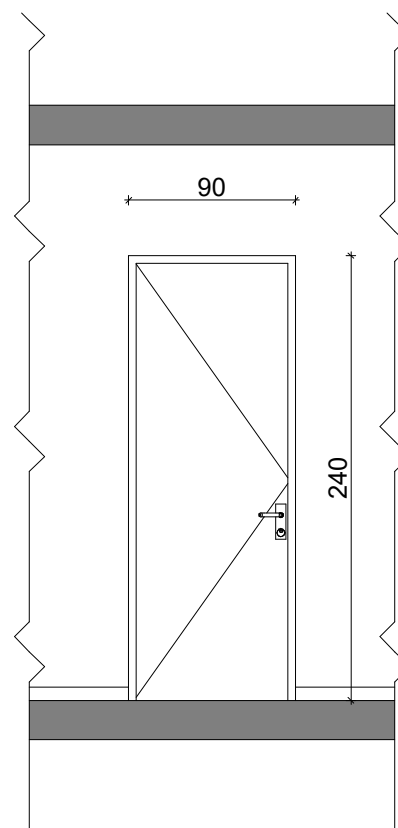

სანახილს ხაზი.
ბათუმეკეკეკე მანანა:

1. ხანი - ფუხი - თუთიხი

